

Rysunki do opisu przedmiotu zamówienia

Uwaga!

Zamawiający dokonał orientacyjnego pomiaru. Po stronie Wykonawcy leży obowiązek dokonania szczegółowego pomiaru okien, drzwi, moskitier i parapetów.

Okna pvc :

- kolor biały
- 6 komorowy system
- szerokość zabudowy 70 – 80 mm
- pakiet 3 szybowy o współczynniku min. $U_g = 0,7 \text{ W/m}^2 \cdot \text{K}$

Drzwi z aluminium:

- kolor biały
- aluminium ciepłe profile trzykomorowe o głębokości ościeżnicy 67mm
- pakiet 3 szybowy o współczynniku min. $U_g = 0,7 \text{ W/m}^2 \cdot \text{K}$
- wypełnienie płyta pcw

Parapety:

- stalowe malowane proszkowo
- szer 22 -24 cm
- kolor biały
- zaślepki na parapetach

Moskitiery:

- kolor biały
- ramkowa z mocowaniem blaszkowym

Demontaż:

- demontaż starej stolarki okiennej i drzwiowej oraz parapetów zewnętrznych bez odzysku ze składowaniem w jednym miejscu wyznaczonym przez zamawiającego.

Montaż:

- montaż na piankę z obróbką (dyble) + parapety zewnętrzne.

A. Okna pcw :

- 1) Okno UR + Fix (stołówka)
1480 x 1440
ilość 10 szt.
Podział $\frac{1}{2}$
Parapety zew. + osłonki – 10 szt

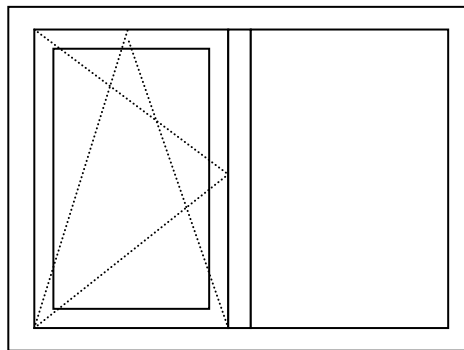

- 2) Okno UR (korytarz stołówki)
880 x 840
ilość 1 szt.
Parapety zew. + osłonki – 1szt.

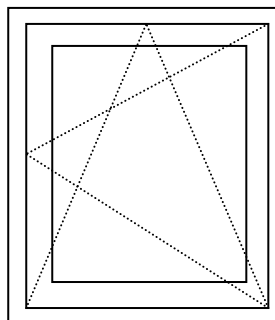

- 3) Okno UR + fix (zmywak)
Wymiar 1470 x 1440
ilość – 1 szt
Podział $\frac{1}{2}$
Moskitiera – 1 szt
Parapety zew. + osłonki –1 szt.

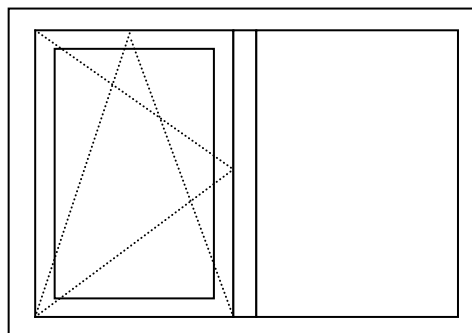

- 4) Okno UR + Fix (kuchnia główna)
wymiar 1170 x 1440
ilość – 4 szt.
moskitiera - 4 szt.
podział $\frac{1}{2}$
Parapety zew. + osłonki – 4 szt.

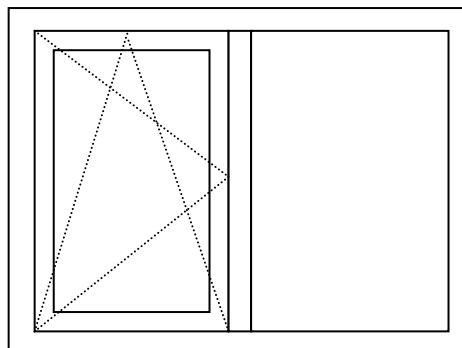

- 5) Okno UR + Fix (cukiernia)
wymiar 1460 x 1440
ilość – 2 szt.
Moskitiera – 2 szt.
Podział $\frac{1}{2}$
Parapety zew.+ osłonki – 2szt

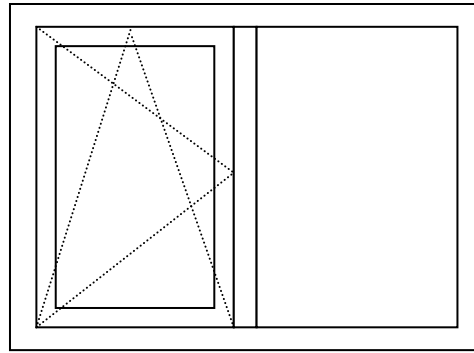

- 6) Okno UR (zmywak II)
Wymiar 540 x 560
Ilość – 1 szt.
Parapety zew. + osłonki – 1 szt

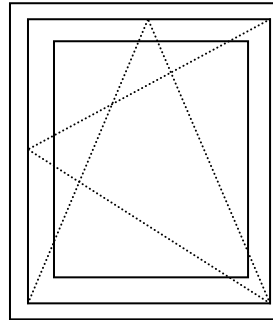

- 7) Okno UR (1 L + 1 P) (obierak)
Wymiar 870 x 1435
Ilość - 2 szt.
Moskitiera – 2 szt
Parapety zew. + osłonki – 2 szt.

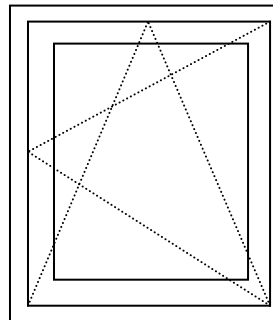

- 8) Okno UR (1 L + 1 P) Biuro
Wymiar - 840 x 840
Ilość – 2szt.
Parapety zew. + osłonki – 2szt.

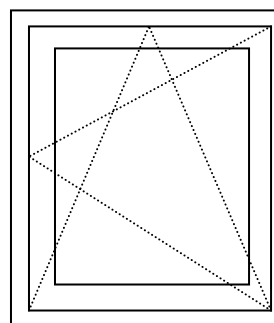

- 9) Okno UR (magazyn warzyw)
Wymiar - 540 x 540
Ilość -1 szt
parapety zew. + osłonki – 1szt.

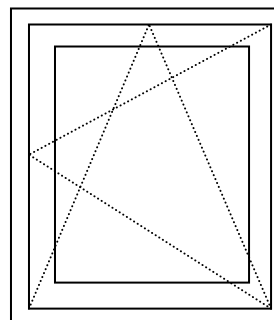

- 10) Okno UR (szatnia)
Wymiar -1480 x 1440
Ilość - 1szt.
Podział $\frac{1}{2}$
Parapety zew. + osłonki – 1 szt.

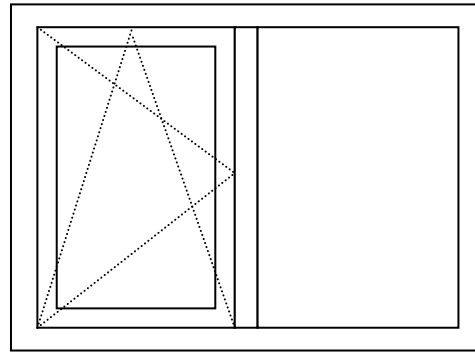

- 11) Okno UR (wodomierze)
Wymiar – 840 x 840
Ilość – 1 szt
Parapety zew. + osłonki – 1szt.

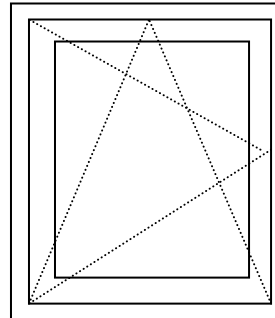

B. Drzwi z aluminium –rysunki widok od zewnątrz pomieszczenia:

1) drzwi otwierane na zewnątrz prawe czynne , lewe ryglowane + naświetle Fix (Stołówka)

Wymiar – 1460 x 2300

Kolor - biały

Ilość -1 szt.

Pochwyty

2 zamki

Samozamykacz

Próg

Wypełnienie pcw

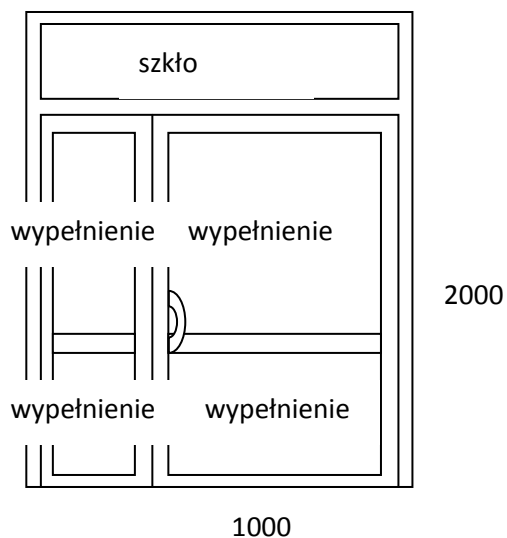

2) Drzwi otwierane na zewnątrz prawe (zmywak II)

Wymiar 970 x 2000

Kolor - biały

Ilość – 1szt.

Klamka

1 zamek

Stoper

Wypełnienie pcw

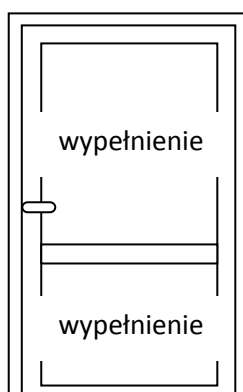

3) Drzwi otwierane na zewnątrz prawe + naświetle (wejście do biura)

Wymiar - 950 x 2300

Ilość – 1szt.

Kolor biały

Gałko klamka

1 zamek

samozamykacz

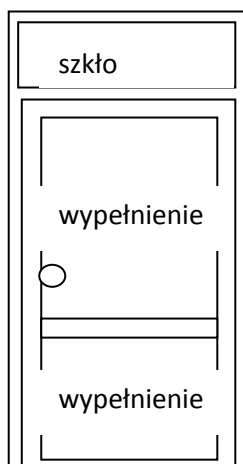

4) Drzwi otwierane na zewnątrz Lewe + naświetle (produkt gotowy)

Wymiar 970 x 2310

Ilość – 1 szt.

Kolor biały

1 zamek

Klamka

Stoper

Wypełnienie pcw

Naświetle pakiet szybowy

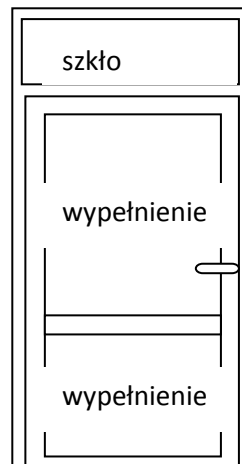

5) Drzwi otwierane na zewnątrz prawe (magazyn odpadów)

Wymiar 960 x 2010

Ilość – 1 szt.

Kolor biały

1 zamek

Klamka

Stoper

Wypełnienie pcw

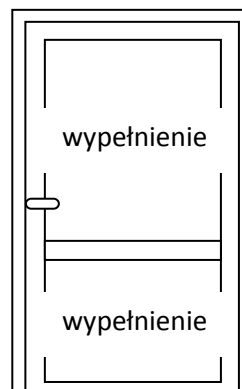

6) Drzwi otwierane na zewnątrz lewe (wodomierze)

Wymiar 960 x 2010

Ilość – 1 szt.

Kolor biały

Klamka

1 zamek

Wypełnienie pcw

